

---

**SL** Pomivalni stroj

---

Navodila za uporabo

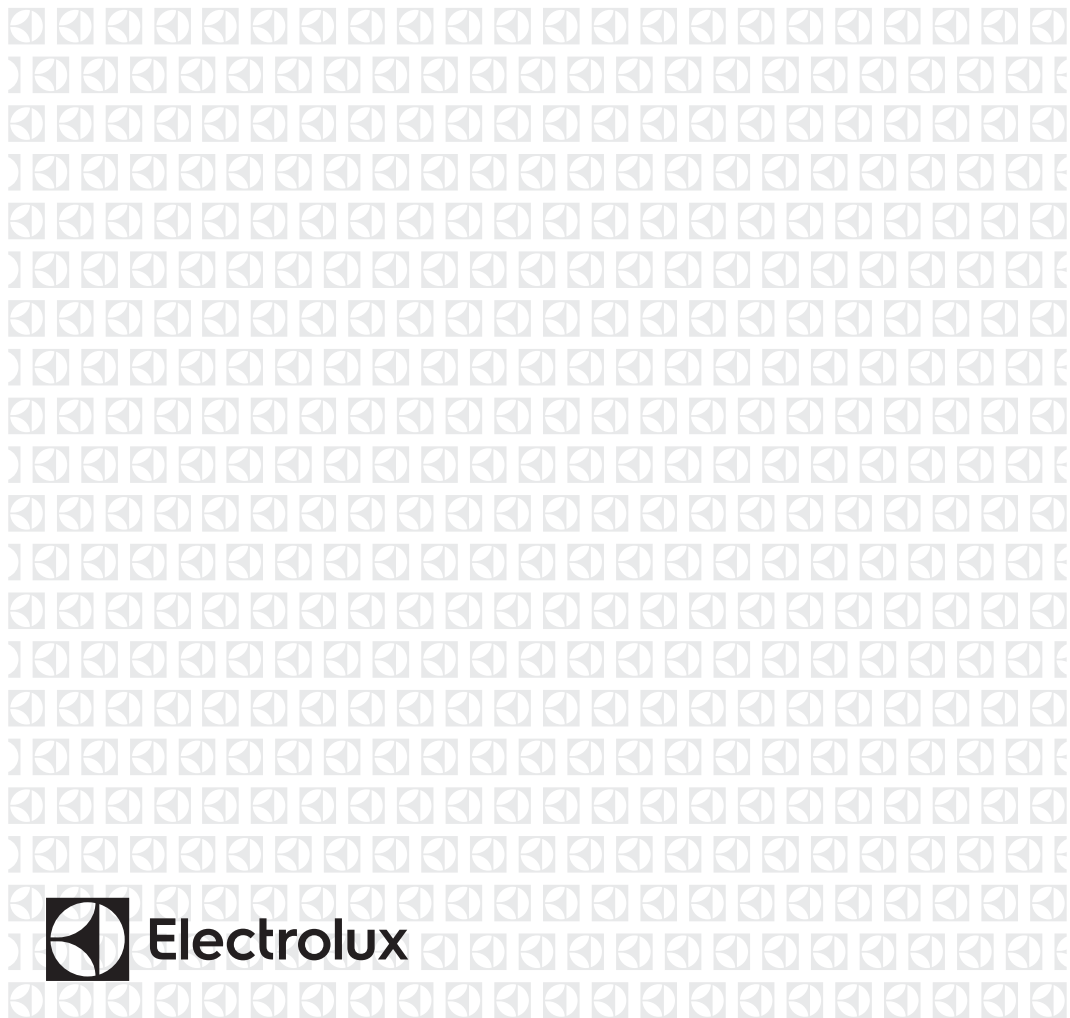

## KAZALO

1. VARNOSTNE INFORMACIJE.....	3
2. VARNOSTNA NAVODILA.....	4
3. OPIS IZDELKA.....	6
4. UPRAVLJALNA PLOŠČA.....	7
5. PROGRAMI.....	8
6. MOŽNOSTI.....	10
7. NASTAVITVE.....	11
8. PRED PRVO UPORABO.....	14
9. DNEVNA UPORABA.....	15
10. NAMIGI IN NASVETI.....	17
11. SKRB IN ČIŠČENJE.....	19
12. ODPRAVLJANJE NAPAK.....	22
13. TEHNIČNI PODATKI.....	26
14. SKRB ZA OKOLJE.....	27

## MISLIMO NA VAS

Zahvaljujemo se vam, da ste kupili napravo Electrolux. Izbrali ste izdelek, ki s sabo prinaša večdesetletne strokovne izkušnje in inovacije. Ta genialen in eleganten izdelek je bil zasnovan z vami v mislih. Kadar koli ga uporabite, ste tako lahko prepričani, da boste vsakič dobili odlične rezultate. Pozdravljeni pri podjetju Electrolux.

**Obiščite naše spletno mesto za**



Pridobitev nasvetov glede uporabe, brošure, odpravljanje težav, servisne informacije in informacije glede popravil:

**[www.electrolux.com/support](http://www.electrolux.com/support)**



Registrirajte izdelek za večjo uporabnost:

**[www.registerelectrolux.com](http://www.registerelectrolux.com)**



Kupite dodatno opremo, potrošno blago in originalne nadomestne dele za vašo napravo:

**[www.electrolux.com/shop](http://www.electrolux.com/shop)**

## SKRB ZA STRANKE IN SERVIS

Vedno uporabite samo originalne rezervne dele.

Ko kličete servis, imejte pri roki naslednje podatke: Model, številka izdelka, serijska številka.

Podatke najdete na ploščici za tehnične navedbe.

 Opozorilo / varnostne informacije

 Splošni podatki in nasveti

 Informacije o varovanju okolja

Pridržujemo si pravico do sprememb.

## 1. ⚠ VARNOSTNE INFORMACIJE

Pred namestitvijo in uporabo naprave natančno preberite priložena navodila. Proizvajalec ni odgovoren za poškodbe ali škodo, nastalo zaradi nepravilne namestitve ali uporabe. Navodila vedno shranite na varnem in dostopnem mestu za poznejšo uporabo.

### 1.1 Varnost otrok in ranljivih oseb

- To napravo lahko otroci od osmega leta naprej ter osebe z zmanjšanimi telesnimi, čutnimi ali razumskimi sposobnostmi ali s pomanjkanjem izkušenj ter znanja uporabljajo le pod nadzorom ali če so dobile ustrezna navodila glede varne uporabe naprave in če se zavedajo nevarnosti, ki obstajajo.
- Otroci med tretjim in osmim letom starosti ter invalidi se napravi ne smejo približevati, če niso pod stalnim nadzorom.
- Otroci, mlajši od treh let, se ne smejo približevati napravi, če niso pod stalnim nadzorom.
- Otroci morajo biti pod nadzorom, da se z napravo ne igrajo.
- Pralna sredstva hranite zunaj dosega otrok.
- Ko so vrata naprave odprta, poskrbite, da so otroci in hišni ljubljenci dovolj oddaljeni od naprave.
- Otroci ne smejo izvajati čiščenja in uporabniškega vzdrževanja naprave, če ni zagotovljen nadzor.

### 1.2 Splošna varnost

- Ta naprava je namenjena samo pomivanju gospodinjskih posod in namiznega pribora.
- Ta naprava je namenjena zgolj uporabi v gospodinjstvu v notranjem okolju.
- Ta naprava se lahko uporablja v pisarnah, hotelskih sobah, sobah motelov, kjer nudijo prenočišča z zajtrkom, kmečkih turizmih in drugih podobnih nastanitvenih objektih, kjer takšna uporaba ne presega (povprečnih) ravni domače uporabe.

- Ne spreminjajte specifikacij te naprave.
- Delovni tlak vode (najmanjši in največji) mora biti med 0.5 (0.05) / 10 (1.0) bari (MPa).
- Upoštevajte največje število pogrinjkov, ki je 13 .
- Če je napajalni kabel poškodovan, ga mora v izogib nevarnostim zamenjati proizvajalec, zastopnik njegovega pooblaščenega servisnega centra ali druga strokovno usposobljena oseba.
- **OPOZORILO:** Nože in druge kuhinjske pripomočke z ostrimi konicami je treba naložiti v košaro tako, da so njihove konice usmerjene navzdol ali nameščene v vodoravni položaj.
- Naprave z odprtimi vrati ne puščajte brez nadzora, da po nesreči ne stopite nanje.
- Pred vsakršnim vzdrževanjem izklopite napravo in iztaknite vtič iz vtičnice.
- Za čiščenje naprave ne uporabljajte visokotlačnega vodnega pršca in/ali pare.
- Če ima naprava na dnu prezračevalne odprtine, te ne smejo biti prekrite, npr. s preprogo.
- Naprava mora biti priključena na vodovodni sistem z novimi kompleti cevi. Za ta namen ne uporabite starih, že uporabljenih kompletov cevi.

## 2. VARNOSTNA NAVODILA

### 2.1 Montaža



#### **OPOZORILO!**

To napravo lahko namesti le strokovno usposobljena oseba.

- Odstranite vso embalažo.
- Ne nameščajte ali uporabljajte poškodovane naprave.
- Upoštevajte navodila za namestitev, priložena napravi.
- Pri premikanju naprave bodite pazljivi, ker je težka. Vedno uporabljajte zaščitne rokavice in priloženo obutev.
- Naprave ne nameščajte ali uporabljajte na mestu, kjer lahko temperatura pade pod 0 °C.

- Napravo namestite na varno in primerno mesto, ki ustreza zahtevam za namestitvev.

### 2.2 Električne povezave



#### **OPOZORILO!**

Nevarnost požara in električnega udara.

- Opozorilo: ta naprava je namenjena priključek v zgradbi.
- Preverite, ali so parametri s ploščice za tehnične navedbe združljivi z električno napetostjo omrežja.
- Vedno uporabite pravilno nameščeno varnostno vtičnico.

- Ne uporabljajte razdelilnikov in podaljškov.
- Pazite, da ne poškodujete vtiča in kabla. Če je treba kabel zamenjati, mora to storiti osebje pooblaščenega servisnega centra.
- Vtič vtaknite v vtično šele ob koncu nameščanja. Poskrbite, da bo vtič dosegljiv tudi po namestitvi.
- Ne vlecite za električni priključni kabel, če želite izključiti napravo. Vedno povlecite za vtič.
- Ta naprava ima vtič s 13-ampersko varovalko. Če je treba zamenjati varovalko v vtiču, uporabite samo 13-ampersko varovalko ASTA (BS 1362) (samo VB in Irska).

### 2.3 Priklučitev cevi za vodo

- Ne poškodujte cevi za vodo.
- Pred priklučitvijo na nove cevi, cevi, ki že dolgo niso bile v uporabi, tam, kjer so bila izvedena popravila ali nameščene nove naprave (vodni števcji itd.), naj voda teče toliko časa, da bo čista in prozorna.
- Med in po prvi uporabi naprave se prepričajte, da ni prisotnih vidnih iztekanj vode.
- V primeru poškodbe cevi za dovod vode takoj zaprite pipo in iztaknite vtič iz omrežne vtičnice. Za zamenjavo cevi za dovod vode se obrnite na pooblaščen servisni center.

### 2.4 Uporaba

- Ne postavljajte vnetljivih izdelkov ali predmetov, ki so prepojeni z vnetljivimi izdelki, v napravo, blizu nje ali nanjo.
- Pomivalna sredstva so nevarna. Upoštevajte varnostna navodila z embalaže pomivalnega sredstva.
- Ne pijte vode iz naprave in se ne igrajte z njo.
- Ne odstranite posode iz naprave, dokler se program ne zaključi. Nekaj pomivalnega sredstva lahko ostane na posodi.
- Ne shranjujte predmetov na odprta vrata naprave in ne pritiskajte nanje.
- Iz naprave se lahko sprošča vroča para, če vrata odprete med delovanjem naprave.

### 2.5 Servis

- Za popravilo naprave se obrnite na pooblaščen servisni center. Uporabite samo originalne rezervne dele.
- Samopopravila ali nestrokovna popravila lahko vplivajo na varnost, zaradi česar lahko preneha veljati garancija.
- Naslednji nadomestni deli bodo na voljo sedem let po ukinitvi modela: motor, cirkulacijska in odtočna črpalka, grelci in grelni elementi, vključno s toplotnimi črpalkami, cevmem in ustrezno opremo, vključno s cevimi, ventili, filtri in elementi za preprečevanje iztekanja vode, konstrukcijskimi in notranjimi deli, ki so povezani s sestavi vrat, tiskanim vezjem, elektronskimi prikazovalniki, tlačnimi stikali, termostati in tipali, programsko in strojno opremo, vključno s ponastavitveno programsko opremo. Nekateri od teh nadomestnih delov so na voljo samo usposobljenim servisermem, vsi nadomestni deli pa niso primerni za vse modele.
- Naslednji nadomestni deli bodo na voljo 10 let po ukinitvi modela: tečaj in tesnila vrat, druga tesnila, brizgalne ročice, odtočni filtri, notranje police in pomožni plastični deli, kot so košare in pokrovi.
- O žarnicah v izdelku in nadomestnih žarnicah, ki se prodajajo ločeno: Te žarnice so zasnovane za ekstremne pogoje v gospodinjskih aparatih, kot so izjemne temperature, vibracije in vlažnosti, ali za sporočanje informacij o delovanju aparata. Niso namenjene za uporabo drugje in niso primerne za sobno razsvetljavo v gospodinjstvu

### 2.6 Odstranjevanje



#### **OPOZORILO!**

Nevarnost poškodbe ali zadušitve.

- Napravo izključite iz napajanja.
- Odrežite električni priključni kabel in ga zavrzite.
- Odstranite zapah in na ta način preprečite, da bi se otroci in živali zaprli v napravo.

### 3. OPIS IZDELKA

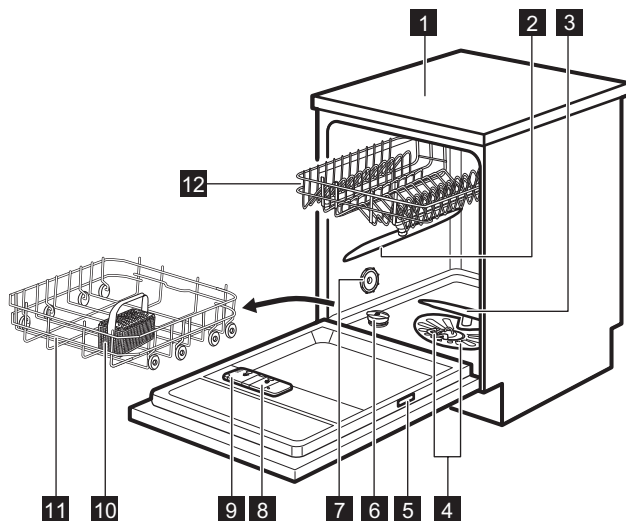

- 1** Delovna površina
- 2** Zgornja brizgalna ročica
- 3** Spodnja brizgalna ročica
- 4** Filtri
- 5** Ploščica za tehnične navedbe
- 6** Vsebnik za sol
- 7** Odzračevalnik
- 8** Predal sredstva za izpiranje
- 9** Predal za pralno sredstvo

- 10** Košarica za jedilni pribor
- 11** Spodnja košara
- 12** Zgornja košara



Slika predstavlja splošni pregled. Za več informacij si oglejte druga poglavja in/ali dokumente, ki so priloženi napravi.

## 4. UPRAVLJALNA PLOŠČA

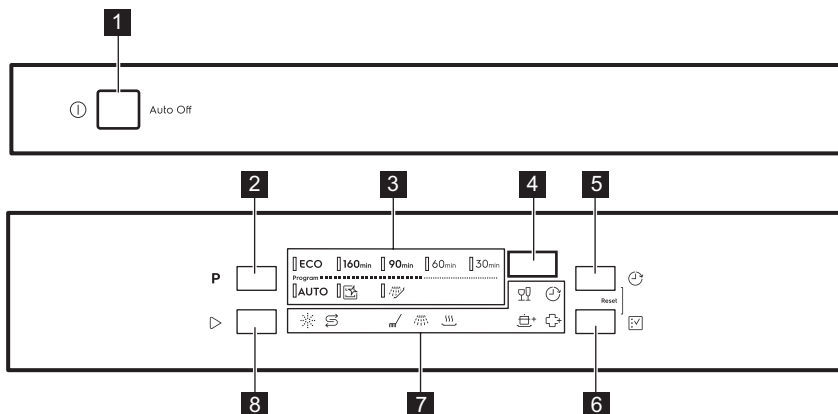

- |                                    |                               |
|------------------------------------|-------------------------------|
| <b>1</b> Tipka za vklop/izklop     | <b>6</b> Tipka <b>Možnost</b> |
| <b>2</b> Tipka <b>Program</b>      | <b>7</b> Indikatorji          |
| <b>3</b> Programski indikatorji    | <b>8</b> Tipka <b>Zaeetek</b> |
| <b>4</b> Prikazovalnik             |                               |
| <b>5</b> Tipka <b>Zamik vklopa</b> |                               |

### 4.1 Indikatorji



Indikator	Opis
	Indikator za sol. Sveti, ko je potrebno polnjenje posode za sol. Nikoli ne sveti med delovanjem programov.
	Indikator sredstva za izpiranje. Sveti, ko je potrebno polnjenje predala sredstva za izpiranje. Nikoli ne sveti med delovanjem programov.
	Indikator faze pranja. Sveti med pomivanjem.
	Indikator izpiranja. Sveti med izpiranjem.
	Indikator faze sušenja. Sveti ob izbiri programa s fazo sušenja. Utripa med sušenjem.
	Indikator zamika vklopa. Sveti, ko nastavite zakasnjjen vklop.
	Indikator GlassCare.
	Indikator ExtraPower.
	Indikator ExtraHygiene.

## 5. PROGRAMI

Vrstni red programov v razpredelnici morda ne odraža njihovega zaporedja na upravljalni plošči.

Program	Količina posode v pomivalnem stroju	Stopnja umazanosti	Faze programa	Možnosti
<b>ECO 1)</b>	Posoda, pribor, lonci, ponve	Običajna, nekoliko zasušena umazanija	<ul style="list-style-type: none"> <li>• Predpranje</li> <li>• Pomivanje posode pri 50 °C</li> <li>• Vmesno izpiranje</li> <li>• Končno izpiranje 55 °C</li> <li>• Sušenje</li> <li>• AirDry <sup>2)</sup></li> </ul>	<ul style="list-style-type: none"> <li>• ExtraPower</li> <li>• GlassCare</li> <li>• ExtraHygiene</li> </ul>
<b>160min</b>	Posoda, pribor, lonci, ponve	Običajna do močna zasušena umazanija	<ul style="list-style-type: none"> <li>• Predpranje</li> <li>• Pomivanje posode pri 60 °C</li> <li>• Vmesno izpiranje</li> <li>• Končno izpiranje 60 °C</li> <li>• Sušenje</li> <li>• AirDry <sup>2)</sup></li> </ul>	<ul style="list-style-type: none"> <li>• ExtraPower</li> <li>• GlassCare</li> <li>• ExtraHygiene</li> </ul>
<b>90min</b>	Posoda, pribor, lonci, ponve	Običajna, nekoliko zasušena umazanija	<ul style="list-style-type: none"> <li>• Pomivanje posode pri 60 °C</li> <li>• Vmesno izpiranje</li> <li>• Končno izpiranje 55 °C</li> <li>• Sušenje</li> <li>• AirDry <sup>2)</sup></li> </ul>	<ul style="list-style-type: none"> <li>• ExtraPower</li> <li>• GlassCare</li> <li>• ExtraHygiene</li> </ul>
<b>60min</b>	Posoda, pribor	Sveža, nekoliko zasušena umazanija	<ul style="list-style-type: none"> <li>• Pomivanje posode pri 60 °C</li> <li>• Vmesno izpiranje</li> <li>• Končno izpiranje 50 °C</li> <li>• AirDry <sup>2)</sup></li> </ul>	<ul style="list-style-type: none"> <li>• ExtraPower</li> <li>• GlassCare</li> <li>• ExtraHygiene</li> </ul>
<b>30min</b>	Posoda, pribor	Sveže	<ul style="list-style-type: none"> <li>• Pomivanje posode pri 50 °C</li> <li>• Vmesno izpiranje</li> <li>• Končno izpiranje 50 °C</li> <li>• AirDry <sup>2)</sup></li> </ul>	<ul style="list-style-type: none"> <li>• ExtraPower</li> <li>• GlassCare</li> <li>• ExtraHygiene</li> </ul>



Program	Količina posode v pomivalnem stroju	Stopnja umazanosti	Faze programa	Možnosti
<b>AUTO 3)</b>	Posoda, pribor, lonci, ponve	Vse	<ul style="list-style-type: none"> <li>• Predpranje</li> <li>• Pomivanje posode pri 50–60 °C</li> <li>• Vmesno izpiranje</li> <li>• Končno izpiranje 60 °C</li> <li>• Sušenje</li> <li>• AirDry <b>2)</b></li> </ul>	
 <b>4)</b>	Brez	Čiščenje notranjosti naprave	<ul style="list-style-type: none"> <li>• Čiščenje 70 °C</li> <li>• Vmesno izpiranje</li> <li>• Končno izpiranje</li> <li>• AirDry <b>2)</b></li> </ul>	
 <b>5)</b>	Vse	Vse	<ul style="list-style-type: none"> <li>• Predpranje</li> </ul>	

1) Ta program vam omogoča najvarčnejšo porabo vode in energije za običajno umazana porcelan in jedilni pribor. To je standardni program za preizkuševalne inštitute. Ta program se uporablja za ocenitev združljivosti z uredbo Komisije Ecodesign (EU) 2019/2022.

2) Samodejno odpiranje vrat v fazi sušenja. Oglejte si »Nastavitve«.

3) Naprava zazna stopnjo umazanosti in količino posode v košarah. Samodejno prilagodi temperaturo in količino vode, porabo energije ter čas trajanja programa.

4) Ta program je namenjen učinkovitemu čiščenju notranjosti naprave. Odstranjuje vodni kamen in preprečuje kopičenje maščob. Program morate zagnati vsaj na dva meseca s praznim strojem s sredstvom za odstranjevanje vodnega kamna ali čistilnim sredstvom, namenjenim pomivalnim strojem.

5) S tem programom lahko s posode hitro izperete ostanke hrane in preprečite nastajanje neprijetnih vonjav v napravi. S tem programom ne uporabljajte detergenta.

## 5.1 Vrednosti porabe

Program 1)2)	Voda (l)	Energija (kWh)	Trajanje (min)
<b>ECO</b>	9.9	0.936	240
<b>160<sub>min</sub></b>	11.6	1.110	160
<b>90<sub>min</sub></b>	10.6	0.990	90
<b>60<sub>min</sub></b>	10.6	0.860	60
<b>30<sub>min</sub></b>	10.2	0.620	30
<b>AUTO</b>	12.4	1.170	170
	9.7	0.510	60

Program 1)2)	Voda (l)	Energija (kWh)	Trajanje (min)
	4.2	0.020	15

1) Vrednosti so odvisne od tlaka in temperature vode, nihanja v električnem napajanju, možnosti, količine posod in stopnje umazanije.

2) Vrednosti za programe, ki niso program ECO, so samo vzorčne.

## 5.2 Informacije za testne inštitute

Za prejemanje potrebnih informacij glede preizkusa učinkovitosti (npr. v skladu z EN60436 ) pošljite elektronsko pošto na:

**info.test@dishwasher-production.com**

Če želite, vključite številko izdelka (PNC) s ploščice za tehnične navedbe.

Za vsa druga vprašanja glede pomivalnega stroja si oglejte servisno knjigo, ki je priložena napravi.

## 6. MOŽNOSTI

 Funkcije morate vklopiti pred vsakim zagonom programa. Možnosti ni mogoče vklopiti ali izklopiti med izvajanjem programa.

 S tipko se pomikate med razpoložljivimi funkcijami in možnimi kombinacijami.

 Vse možnosti niso združljive. Če ste izbrali nezdružljive funkcije, bo naprava samodejno izklopila eno ali več izmed njih. Svetijo samo indikatorji še vedno vklopljenih funkcij.



 Če funkcija ni primerna za program, ustrezni indikator ne sveti ali pa nekaj sekund utripa hitro in nato ugasne.

 Vklop funkcij lahko vpliva na porabo vode in energije, kot tudi na trajanje programa.

### 6.1 GlassCare

Ta funkcija pred poškodbami zaščiti občutljivo posodo, zlasti kozarce. Preprečuje hitre spremembe temperature pomivanja izbranega programa in jo zniža na 45 °C.

### Vklop funkcije GlassCare



Pritiskajte , dokler ne zasveti indikator .

Prikazovalnik prikazuje posodobljeno trajanje programa.

### 6.2 ExtraPower

Ta funkcija izboljša rezultate pomivanja izbranega programa. Poviša temperaturo pomivanja in podaljša trajanje.

### Vklop funkcije ExtraPower



Pritiskajte , dokler ne zasveti indikator .

Prikazovalnik prikazuje posodobljeno trajanje programa.

### 6.3 ExtraHygiene

Ta funkcija zagotavlja boljše rezultate čiščenja, tako da med zadnjo fazo izpiranja vsaj 10 minut ohranja temperaturo med 65 °C in 70 °C.

### Vklop funkcije ExtraHygiene

Pritiskajte , dokler ne zasveti indikator .

Prikazovalnik prikazuje posodobljeno trajanje programa.

## 7. NASTAVITVE

### 7.1 Način izbire programa in uporabniški način

Ko je naprava v načinu izbire programa, lahko nastavite program in odprete uporabniški način.

Ogledate si lahko tudi število zaključenih ciklov pomivanja.

#### Nastavitve, ki so na voljo v uporabniškem načinu:



- Stopnja sistema za mehčanje vode glede na trdoto vode.
- Vkllop ali izkllop opozorila za prazen predal sredstva za izpiranje.
- Vkllop ali izkllop funkcije AirDry.
- Tovarniška ponastavitev.

**Shranjene nastavitve ostanejo veljavne, dokler jih ponovno ne spremenite.**

### Kako nastaviti način izbire programa?

Naprava je v načinu izbire programa, ko utripa indikator programa **ECO** in se na prikazovalniku prikaže trajanje programa.

Po vklopu je naprava po privzeti nastavitvi v načinu izbire programa. V nasprotnem primeru način izbire programa nastavite na naslednji način:



Sočasno pritisnite in držite tipki  in , dokler naprava ni v načinu izbire programa.

#### Trdota vode

Nemške stopinje (°dH)	Francoske stopinje (°fH)	mmol/l	mg/l (ppm)	Stopinje Clarke	Raven mehčalca vode
47 - 50	84 - 90	8.4 - 9.0	835 - 904	58 - 63	10
43 - 46	76 - 83	7.6 - 8.3	755 - 834	53 - 57	9
37 - 42	65 - 75	6.5 - 7.5	645 - 754	46 - 52	8
29 - 36	51 - 64	5.1 - 6.4	505 - 644	36 - 45	7

### Odpiranje uporabniškega načina

Naprava mora biti v načinu izbire programa.

Za vstop v uporabniški način sočasno pritisnite in držite  in , dokler ne začnejo utripati indikatorji **ECO**, **160min** in **90min** ter prikazovalnik ugasne.

### 7.2 Sistem za mehčanje vode

Sistem za mehčanje vode odstrani iz vode minerale, ki negativno vplivajo na rezultate pomivanja in na napravo.

Večja kot je vsebnost teh mineralov, trša je voda. Trdota vode se meri v ekvivalentnih lestvicah.

Sistem za mehčanje vode morate nastaviti glede na trdoto vode v vašem vodovodu. Vaš lokalni organ za vodo vam lahko svetuje glede trdote vode na vašem področju. Nastavite ustrezno stopnjo mehčalca vode, da s tem zagotovite dobre rezultate pomivanja.

Nemške stopinje (°dH)	Francoske stopinje (°fH)	mmol/l	mg/l (ppm)	Stopinje Clarke	Raven mehčalca vode
23 - 28	40 - 50	4.0 - 5.0	395 - 504	28 - 35	6
19 - 22	33 - 39	3.3 - 3.9	325 - 394	23 - 27	5 1)
15 - 18	26 - 32	2.6 - 3.2	255 - 324	18 - 22	4
11 - 14	19 - 25	1.9 - 2.5	185 - 254	13 - 17	3
4 - 10	7 - 18	0.7 - 1.8	70 - 184	5 - 12	2
<4	<7	<0.7	<70	< 5	1 2)

1) Tovarniška nastavitve.

2) Na tej stopnji ne uporabite soli.

**Ne glede na vrsto uporabljenega pomivalnega sredstva nastavite ustrezno stopnjo trdote vode, da ostane indikator za sol vklopljen.**



Kombinirane tablete, ki vsebujejo sol, niso dovolj učinkovite za mehčanje trde vode.

### Postopek regeneracije

Za pravilno delovanje sistema za mehčanje vode je treba smolo naprave za mehčanje vode redno obnavljati. Ta postopek je samodejen in je del običajnega delovanja pomivalnega stroja.

Ko je od predhodnega postopka obnovitve porabljena predpisana količina vode (oglejte si vrednosti v razpredelnici), se med končnim izpiranjem in koncem programa začne nov postopek obnovitve.

Raven mehčalca vode	Količina vode (l)
1	250
2	100
3	62
4	47
5	25
6	17

Raven mehčalca vode	Količina vode (l)
7	10
8	5
9	3
10	3

V primeru visoke vrednosti nastavitve sistema za mehčanje vode se postopek lahko začne tudi sredi programa, pred izpiranjem (dvakrat med trajanjem programa). Začetek obnavljanja ne vpliva na trajanje programa, razen če se začne na sredini programa ali ob koncu programa s kratko fazo sušenja. V teh primerih obnovitev podaljša skupno trajanje programa za dodatnih 5 minut.

Posledično se lahko izpiranje sistema za mehčanje vode, ki traja 5 minut, začne v istem ciklu ali na začetku naslednjega programa. To dejanje poveča skupno porabo vode programa za dodatne 4 litre in skupno porabo energije programa za dodatni 2 Wh. Izpiranje sistema za mehčanje vode se konča s popolnim črpanjem.

Vsako izpiranje sistema za mehčanje vode (možen je več kot en v istem ciklu) lahko podaljša trajanje programa za dodatnih 5 minut, če se vklopi kadarkoli na začetku ali na sredini programa.



Vse vrednosti porabe, navedene v tem poglavju, so določene v skladu s trenutno veljavnimi standardi v laboratorijskih pogojih s trdoto vode 2,5 mmol/L (mehčalec vode: stopnja 3) v skladu z uredbo: 2019/2022 .  
Tlak in temperatura vode, kot tudi nihanja v električnem napajanju, lahko spremenijo vrednosti.

## Nastavitev ravni sistema za mehčanje vode

Naprava mora biti v uporabniškem načinu.

1. Pritisnite **P**.
  - Indikator **ECO** še naprej utripa.
  - Preostali indikatorji ne svetijo.
  - Na prikazovalniku se prikaže trenutna nastavitev: npr.  $5 \text{ L}$  = raven 5.
2. Večkrat pritisnite **P** za spremembo nastavitve.
3. Pritisnite tipko za vklop/izklop za potrditev nastavitve.

## 7.3 Opozorilo za prazen predal sredstva za izpiranje



Sredstvo za izpiranje pomaga, da se posoda posuši brez lis in madežev. Samodejno se sprosti med zadnjim izpiranjem.

Ko je predal za sredstva za izpiranje prazen, zasveti indikator sredstva za izpiranje. Če so rezultati sušenja zadovoljivi samo pri uporabi kombiniranih tablet, lahko izklopite opozorilo za prazen predal sredstva za izpiranje. Vendar pa za najboljše rezultate sušenja vedno uporabite sredstvo za izpiranje.

Če uporabljate standardno pomivalno sredstvo ali kombinirane tablete brez sredstva za izpiranje, vklopite opozorilo, da bo indikator za polnjenje predala sredstva za izpiranje ostal vklopljen.

## Izklop opozorila za prazen predal sredstva za izpiranje

Naprava mora biti v uporabniškem načinu.

1. Pritisnite .
  - Indikator **160min** še naprej utripa.
  - Preostali indikatorji ne svetijo.
  - Na prikazovalniku je prikazana trenutna nastavitev.
    - $0 \text{ d}$  = opozorilo za prazen predal sredstva za izpiranje je izklopljeno.
    - $1 \text{ d}$  = opozorilo za prazen predal sredstva za izpiranje je vklopljeno.
2. Pritisnite  za spremembo nastavitve.
3. Pritisnite tipko za vklop/izklop za potrditev nastavitve.

## 7.4 AirDry

AirDry izboljša rezultate sušenja z manjšo porabo energije. Med fazo sušenja se vrata naprave samodejno odprejo in ostanejo priprta.

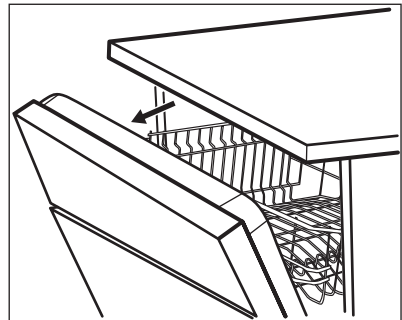

Funkcija AirDry se samodejno vklopi pri vseh programih, razen pri  (če je na voljo).

Trajanje faze sušenja in čas odpiranja vrat se lahko razlikujeta glede na izbrani program in funkcije.

Ko AirDry odpre vrata, se na prikazovalniku prikaže preostali čas delujočega programa.

**POZOR!**

Ne poskusite zapreti vrat naprave v dveh minutah po samodejnem odpiranju. To lahko povzroči poškodbe naprave.

Če so po tem vrata zaprta vsaj tri minute, se delujoči program konča.

**POZOR!**

Če imajo otroci dostop do naprave, priporočamo izklop funkcije AirDry, ker je lahko samodejno odpiranje vrat nevarno.

## Izklop funkcije AirDry

Naprava mora biti v uporabniškem načinu.

1. Pritisnite .
  - Indikator **90min** še naprej utripa.
  - Preostali indikatorji ne svetijo.
  - Na prikazovalniku je prikazana trenutna nastavitvev:
    - = funkcija AirDry je izklopljena.
    - = funkcija AirDry je vklopljena.
2. Pritisnite za spremembo nastavitve.
3. Pritisnite tipko za vklop/izklop za potrditev nastavitve.

## 8. PRED PRVO UPORABO

1. **Trenutna stopnja sistema za mehčanje vode mora ustrezati trdoti vode. V nasprotnem primeru nastavite stopnjo sistema za mehčanje vode.**
2. Napolnite posodo za sol.
3. Napolnite predal sredstva za izpiranje.
4. Odprite pipo.
5. Zaženite program, da odstranite vse ostanke, ki se še lahko nahajajo v napravi. Ne uporabljajte pomivalnega sredstva in ne zlagajte posode v košari.

## 7.5 Tovarniška ponastavitev

Tovarniška ponastavitev obnovi tovarniško privzete nastavitve. Pred ponastavitvijo se prepričajte, da je naprava v uporabniškem načinu.

Pritisnite tipko in in držite 5 sekund.

Na prikazovalniku se \_\_\_ prikaže za približno 5 sekund.

Naprava se vrne v način izbire programa.



Tovarniška ponastavitev ne ponastavi števca ciklov.

## 7.6 Števec ciklov

Število zaključenih ciklov pomivanja si lahko ogledate v števcu ciklov.

1. Pritisnite tipko za vklop/izklop za vklop pomivalnega stroja. Naprava mora biti v načinu izbire programa.
2. Pritisnite tipko in in držite 5 sekund.

Na prikazovalniku se prikaže **uC** in nato število ciklov.

Za izhod iz števca ciklov pritisnite poljubno tipko.



Ko dosežete 65535, se števec ciklov ponovno zažene.

Sol se uporablja za ponovno polnjenje sistema za mehčanje vode in zagotovitev dobrih rezultatov pomivanja pri vsakodnevni uporabi.

### Polnjenje posode za sol

1. Pokrov posode za sol obrnite v nasprotni smeri urnega kazalca, da odprete posodo.
2. V posodo za sol nalijte en liter vode (le prvič).
3. Posodo za sol napolnite z 1 kg soli (da bo polna).

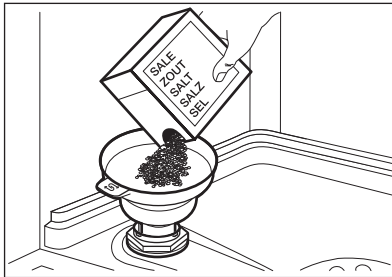

4. Previdno stresite lijak za ročaj, da v posodo spravite vsa zrnca.
5. Odstranite sol okoli odprtine posode za sol.

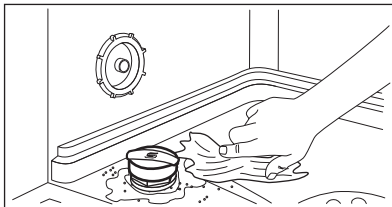

6. Pokrov obrnite v smeri urnega kazalca, da zaprete posodo za sol.



#### **POZOR!**

Ko polnite posodo za sol, lahko iz nje izteka voda s soljo. Po polnjenju posode za sol takoj zaženite program, da preprečite korozijo.

## 8.2 Kako napolniti predal sredstva za izpiranje

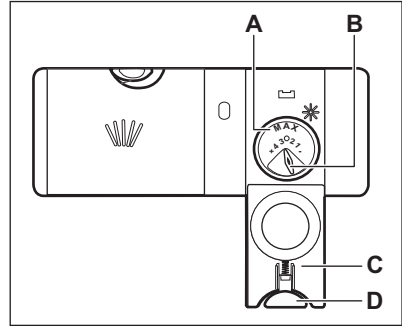

#### **POZOR!**

Predal (A) se uporablja samo za sredstvo za izpiranje. Ne polnite ga z detergentom.



#### **POZOR!**

Uporabljajte samo sredstvo za izpiranje, posebej prilagojeno pomivalnim strojem.

1. Pritisnite tipko za sprostitvev (D), da odprete pokrov (C).
2. Predal (A) polnite, dokler sredstvo za izpiranje ne pride do oznake »MAX«.
3. Razlito sredstvo za izpiranje obrišite z vpojno krpo, da preprečite pretirano penjenje.
4. Zaprite pokrov. Prepričajte se, da se je gumb za sproščanje zaklenil v položaj.



Gumb za izbiro sproščene količine sredstva (B) lahko obračate med položajema 1 (najmanjša količina) in 4 ali 6 (največja količina).

## 9. DNEVNA UPORABA

1. Odprite pipo za vodo.
2. Pritisnite tipko za vklop/izklop za vklop naprave.

Naprava mora biti v načinu izbire programa.

- Če sveti indikator za sol, napolnite posodo za sol.
- Če sveti indikator sredstva za izpiranje, napolnite predal sredstva za izpiranje.

3. Napolnite košaro.
4. Dodajte pralno sredstvo.
5. Nastavite in zaženite program, primeren za vrsto posode in stopnjo umazanije.

## 9.1 Uporaba detergenta

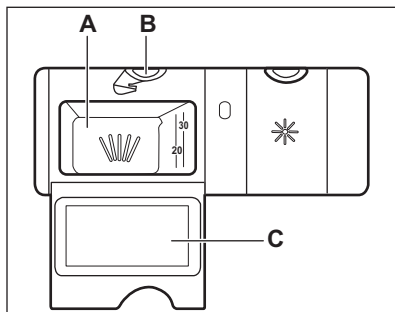

### POZOR!

Uporabljajte samo pomivalno sredstvo, posebej prilagojeno pomivalnim strojem.

1. Pritisnite tipko za sprostitvev (**B**), da odprete pokrov (**C**).
2. Pomivalno sredstvo v prašku ali tabletah dajte v predelek (**A**).
3. Če ima program predpranje, dajte majhno količino detergenta na notranji del vrat naprave.
4. Zaprite pokrov. Prepričajte se, da se je gumb za sproščanje zaklenil v položaj.



Za informacije o količini pomivalnega sredstva glejte navodila proizvajalca na embalaži izdelka. Običajno je za pomivanje normalno umazane posode dovolj 20–25 ml gelnega pomivalnega sredstva.



V predelek (**A**) ne nalijte več kot 30 ml gelnega pomivalnega sredstva.

## 9.2 Nastavitev in vklop programa

### Funkcija Auto Off

Ta funkcija zmanjša porabo energije, tako da samodejno izklopi napravo, ko ta ne deluje.

Funkcija se vklopi:

- Ob koncu programa.
- Po petih minutah, če se program ne zažene.



### Zagon programa

1. Pritisnite tipko za vklop/izklop za vklop naprave. Naprava mora biti v načinu izbire programa.
2. Zaprite vrata naprave.
3. Večkrat pritisnite **P**, dokler ne zasveti indikator zelenega programa.

Prikazovalnik prikazuje posodobljeno trajanje programa.

4. Po želji nastavite primerne funkcije.
5. Pritisnite  za zagon programa.
  - Sveti indikator faze, ki se trenutno izvaja.
  - Trajanje programa se odšteva v minutah.

### Začetek programa z zamikom vklopa

1. Nastavite program.
2. Pritiskajte , dokler se na prikazovalniku ne izpiše zeleni čas zamika vklopa (od ene do 24 ur).
3. Pritisnite  za začetek odštevanja.
  - Indikator  sveti.
  - Preostali čas se odšteva v urah. Končni čas je prikazan v minutah.

Po koncu odštevanja se program zažene in zasveti indikator delujoče faze.

Indikator  ne sveti.

### Odpiranje vrat med delovanjem naprave

Če odprete vrata med izvajanjem programa, naprava preneha delovati. To





lahko vpliva na porabo energije in trajanje programa. Ko vrata zaprete, naprava nadaljuje z delovanjem od trenutka prekinitve.

**i** Če so med fazo sušenja vrata odprta več kot 30 sekund, se delujoči program konča. To se ne zgodi, če se vrata odprejo s funkcijo AirDry.



**i** Ne poskusite zapreti vrat naprave v dveh minutah po tem, ko jih funkcija AirDry samodejno odpre, ker to lahko povzroči poškodbo naprave. Če so po tem vrata zaprta vsaj tri minute, se delujoči program konča.

## Preklic zamika vklopa med odštevanjem

Ko prekličete zamik vklopa, morate ponovno nastaviti program in funkcije.

Sočasno pritisnite in držite tipki  in , dokler naprava ni v načinu izbire programa.

## Preklic programa

Sočasno pritisnite in držite tipki  in , dokler naprava ni v načinu izbire programa.

Pred začetkom novega programa se prepričajte, da je pomivalno sredstvo v predalu za pomivalno sredstvo.

## Konec programa

Ob koncu programa funkcija Auto Off samodejno izklopi napravo.

Vsi gumbi so nedejavni, razen gumba za vklop/izklop.

Zaprte vodo za pipo.

# 10. NAMIGI IN NASVETI

## 10.1 Splošno

Upoštevajte naslednje nasvete za najboljše rezultate pomivanja in sušenja pri vsakodnevni uporabi in pomoč pri varovanju okolja.

- Če posodo pomivate v pomivalnem stroju, kot je navedeno v navodilih za uporabo, je poraba vode in energije običajno manjša kot pri pomivanju na roke.
- Pomivalni stroj povsem napolnite, da prihranite vodo in energijo. Za najboljše rezultate pomivanja predmete razporedite po košarah tako, kot je navedeno v navodilih za uporabo; košar ne napolnite preveč.
- Posode ne izpirajte predhodno ročno. Na ta način se poveča poraba vode in energije. Po potrebi izberite program s fazo predpomivanja.
- Večje ostanke hrane odstranite s posode ter izpraznite skodelice in kozarce, preden jih zložite v napravo.
- Namočite ali nekoliko zdrgnite posodo, na kateri je močno prižgana hrana, preden jo zložite za pomivanje v napravo.
- Predmeti v košari se ne smejo dotikati ali prekrivati drug drugega. Samo v tem primeru lahko voda povsem pride do posode in jo pomije.
- Pomivalno sredstvo, sredstvo za izpiranje in sol lahko uporabljate ločeno ali pa uporabite kombinirane tablete (npr. »Vse v enem«). Sledite navodilom na embalaži.
- Izberite program glede na vrsto posode in stopnjo umazanosti. **ECO** omogoča najvarčnejšo porabo vode in energije.
- Za preprečitev kopičenja vodnega kamna v napravi:
  - Napolnite posodo za sol, ko je potrebno.
  - Uporabite priporočeno količino pomivalnega sredstva in sredstva za izpiranje.

- Trenutna stopnja sistema za mehčanje vode mora ustrezati trdoti vode.
- Upoštevajte navodila v poglavju »Vzdrževanje in čiščenje«.

## 10.2 Uporaba soli, sredstva za izpiranje in pomivalnega sredstva

- Uporabljajte le sol, sredstvo za izpiranje in pomivalno sredstvo za pomivalni stroj. Drugi izdelki lahko poškodujejo napravo.
- Na območjih s trdo in zelo trdo vodo priporočamo ločeno uporabo pomivalnega sredstva (prašek, gel, tablete brez dodatnih funkcij), sredstva za izpiranje in soli za najboljše rezultate pomivanja in sušenja.
- Tablete se pri kratkih programih ne raztopijo v celoti. Da bi preprečili ostanke pomivalnega sredstva na namiznem priboru, priporočamo, da tablete uporabljate pri dolgih programih.
- Vedno uporabite pravo količino pomivalnega sredstva. Zaradi nezadostne količine pomivalnega sredstva so lahko rezultati pomivanja slabi, na predmetih pa se pojavijo obloge ali madeži zaradi trde vode. Če uporabljate preveč pomivalnega sredstva skupaj z mehko ali bolj mehko vodo, lahko na posodi ostanejo ostanke pomivalnega sredstva. Prilagodite količino pomivalnega sredstva glede na trdoto vode. Oglejte si navodila na embalaži pomivalnega sredstva.
- Vedno uporabite pravo količino sredstva za izpiranje. Nezadostna količina sredstva za izpiranje poslabša rezultate sušenja. Zaradi uporabe prevelike količine pomivalnega sredstva lahko na posodi nastane modrikast sloj.
- Preverite, ali je stopnja sistema za mehčanje vode prava. Če je stopnja previsoka, lahko zaradi večje količine soli v vodi na priboru nastane rja.

## 10.3 Kaj storiti v primeru, da želite prenehati uporabljati kombinirane tablete

Pred začetkom ločene uporabe pomivalnega sredstva, soli in sredstva za izpiranje upoštevajte naslednje korake:

1. Nastavite najvišjo stopnjo sistema za mehčanje vode.
2. Preverite, ali sta posoda za sol in predal sredstva za izpiranje polna.
3. Zaženite najkrajši program s fazo izpiranja. Ne dodajajte pomivalnega sredstva in ne zlagajte posode v košari.
4. Ko se program zaključi, sistem za mehčanje vode prilagodite trdoti vode v vašem kraju.
5. Prilagodite sproščeno količino sredstva za izpiranje.
6. Vključite opozorilo za prazen predal sredstva za izpiranje.

## 10.4 Polnjenje košar

- Vedno izkoristite celoten prostor v košarah.
- Napravo uporabljajte samo za pomivanje predmetov, ki so primerni za pomivanje v pomivalnem stroju.
- V napravi ne pomivajte predmetov iz lesa, roževine, aluminija, kositra in bakra, ker lahko počijo, se ukrivijo, razbarvajo ali se na njih naredijo vdolbinice.
- V napravi ne pomivajte predmetov, ki lahko vpijejo vodo (gobe, gospodinjske krpe).
- Votle predmete (npr. skodelice, kozarce in ponve) postavite z odprtino navzdol.
- Kozarci se ne smejo medsebojno dotikati.
- Lahke predmete naložite v zgornjo košaro. Poskrbite, da se predmeti ne bodo premikali.
- Pribor in manjše predmete vstavite v košaro za jedilni pribor.
- Zgornjo košaro pomaknite navzgor, da boste lahko velike kose posode razporedili v spodnjo košaro.
- Pred vklopom programa se prepričajte, da se brizgalne ročice pomivalnega stroja neovirano vrtijo.

## 10.5 Pred začetkom programa

Pred začetkom izbranega programa preverite naslednje:

- Filtri so čisti in pravilno nameščeni.
- Pokrovček vsebnika za sol je trdno pritrjen.
- Brizgalni ročici nista zamašeni.
- Na voljo je dovolj soli in sredstva za izpiranje (če ne uporabljate kombiniranih tablet).
- Predmeti so ustrezno naloženi v košare.
- Program je primeren za naloženo posodo in stopnjo umazanosti.

- Izbrana je prava količina pomivalnega sredstva.

## 10.6 Praznjenje košar

1. Pustite, da se posoda ohladi, preden jo vzamete iz pomivalnega stroja. Vroča posoda se hitro poškoduje.
2. Najprej izpraznite spodnjo in potem zgornjo košaro.



Po koncu programa lahko voda še vedno ostane na notranjih površinah naprave.

# 11. SKRB IN ČIŠČENJE



### OPOZORILO!

Pred vzdrževanjem izklopite napravo in iztaknite vtič iz glavne vtičnice.



Umazani filtri in zamašene brizgalne ročice poslabšajo rezultate pomivanja. Redno jih pregledujte in po potrebi očistite.

## 11.2 Odstranjevanje tujkov

Po vsaki uporabi pomivalnega stroja preglejte filtre in korito. Tujki (npr. koščki stekla, plastika, kosti ali zobotrebci itd.) poslabšajo učinkovitost pomivanja in lahko povzročijo poškodbe odtočne črpalke.



### POZOR!

Če tujkov ne morete odstraniti, se obrnite na pooblaščen servisni center.

## 11.1 Čiščenje notranjih površin

- Notranjost naprave očistite z vlažno mehko krpo.
- Ne uporabljajte grobih izdelkov, grobih gobic, ostrih pripomočkov, močnih kemikalij, čistil ali topil.
- Vrata, vključno z gumijastim tesnilom, očistite enkrat na teden.
- Da bi ohranili učinkovitost vaše naprave, vsaj enkrat na dva meseca uporabite čistilno sredstvo, namenjeno pomivalnim strojem. Natančno upoštevajte navodila na embalaži izdelka.
- Za najboljše rezultate pomivanja uporabite samodejni program čiščenja.
- Če redno uporabljate kratke programe, se lahko v napravi nakopičijo maščobe in vodni kamen. Vsaj dvakrat na mesec zaženite dolge programe, da preprečite kopičenje.

1. Razstavite sistem filtrov, kot je opisano v tem poglavju.
2. Ročno odstranite morebitne tujke.
3. Ponovno sestavite sistem filtrov, kot je opisano v tem poglavju.

## 11.3 Čiščenje zunanjih površin

- Napravo očistite z vlažno mehko krpo.
- Uporabljajte samo nevtralna čistilna sredstva.
- Za čiščenje ne uporabljajte abrazivnih čistil, grobih gobic ali topil.

## 11.4 Čiščenje filtrov

Filtrirni sistem je sestavljen iz treh delov.

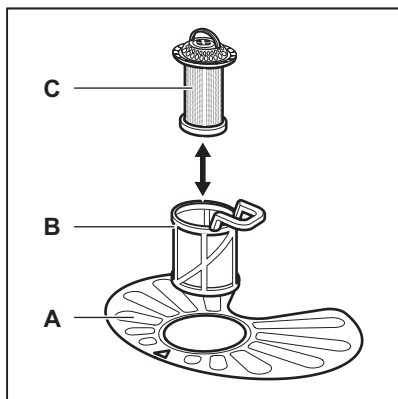

1. Filter (B) obrnite v nasprotni smeri urnega kazalca in ga odstranite.

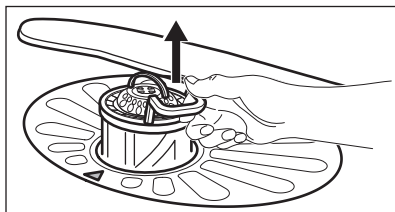
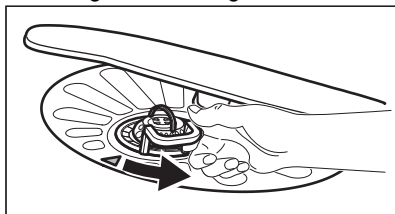

2. Odstranite filter (C) iz filtra (B).

3. Odstranite ploščati filter (A).

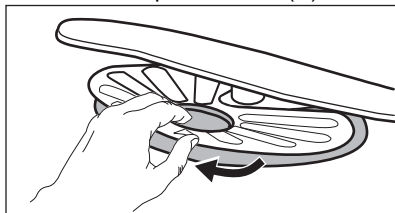

4. Operite filtre.

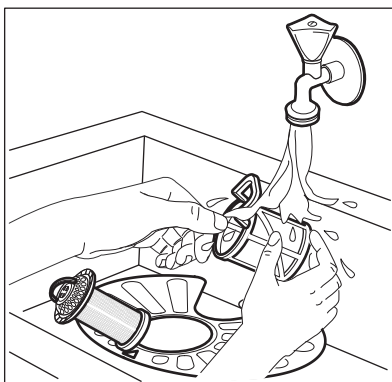

5. Prepričajte se, da v odvodni odprtini ali okrog nje ni ostankov hrane ali umazanije.

6. Namestite nazaj ploščati filter (A). Poskrbite, da bo pravilno nameščen pod dve vodili.

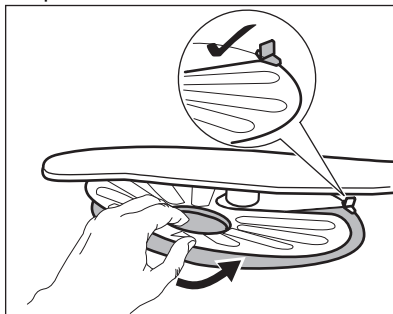

7. Ponovno sestavite filtra (B) in (C).

8. Filter (B) vstavite nazaj v ploščati filter (A). Obračajte ga v smeri urnega kazalca, dokler se ne zaskoči.

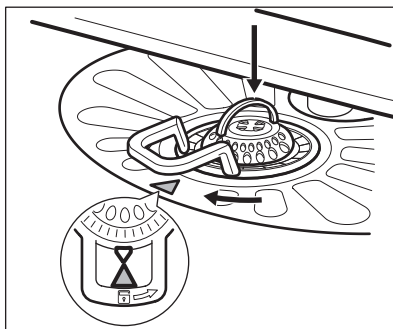

**POZOR!**

Napačen položaj filtrov lahko povzroči slabe rezultate pomivanja in poškodbo naprave.

## 11.5 Čiščenje spodnje brizgalne ročice

Priporočamo redno čiščenje spodnje brizgalne ročice, da umazanija ne zamaši luknjic.

Zamašene luknjice so lahko vzrok nezadovoljivih rezultatov pomivanja.

1. Če želite odstraniti spodnjo brizgalno ročico, jo povlecite navzgor.

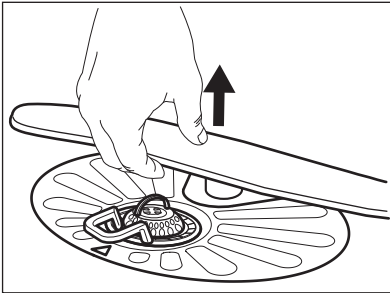

2. Brizgalno ročico operite pod tekočo vodo. S tankim koničastim predmetom, npr. zobtrebčcem, odstranite delce umazanije iz luknjic.

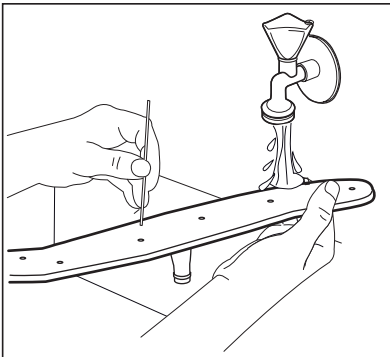

3. Če želite ponovno namestiti brizgalno ročico, jo pritisnite navzdol.

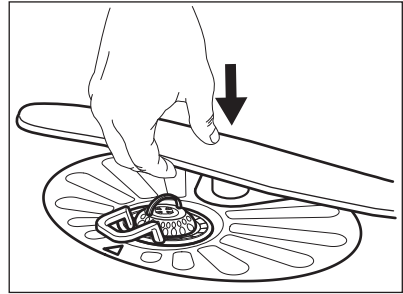

## 11.6 Čiščenje zgornje brizgalne ročice

Ne odstranite zgornje brizgalne ročice. Če so odprtine v brizgalni ročici zamašene, preostale delce umazanije odstranite s tankim predmetom, npr. zobtrebčcem.

## 12. ODPRAVLJANJE NAPAK



### OPOZORILO!

Neppravilno popravilo naprave lahko predstavlja nevarnost za varnost uporabnika. Vsa popravila mora izvesti strokovno usposobljena oseba.

Za informacije o morebitnih težavah si ogledajte spodnjo razpredelnico.

Pri nekaterih težavah se lahko na prikazovalniku izpiše opozorilna koda.

**Večino težav, ki se lahko pojavijo, je mogoče rešiti brez pomoči pooblaščenega servisnega centra.**

Problem in koda opozorila	Možen vzrok/rešitev
Naprave ni mogoče vklopiti.	<ul style="list-style-type: none"> <li>• Poskrbite, da je vtič vključen v omrežno vtičnico.</li> <li>• Poskrbite, da nobena varovalka v omarici z varovalkami ni poškodovana.</li> </ul>
Program se ne zažene.	<ul style="list-style-type: none"> <li>• Poskrbite, da so vrata naprave zaprta.</li> <li>• Pritisnite tipko za vklop.</li> <li>• Če je nastavljen zakasnen vklop, nastavitev prekličite ali počakajte, da se odštevanje konča.</li> <li>• Naprava ponovno napolni sistem za mehčanje vode. Postopek traja približno 5 minut.</li> </ul>
Naprava se ne napolni z vodo. Na prikazovalniku se prikaže i10 ali i11.	<ul style="list-style-type: none"> <li>• Preverite, ali je pipa odprta.</li> <li>• Prepričajte se, da tlak v vodovodnem omrežju ni prenizek. Za te podatke se obrnite na lokalno komunalno podjetje.</li> <li>• Prepričajte se, da pipa ni zamašena.</li> <li>• Prepričajte se, da filter cevi za dovod vode ni zamašen.</li> <li>• Prepričajte se, da cev za dovod vode ni prepognjena ali ukrivljena.</li> </ul>
Naprava ne izčrpa vode. Na prikazovalniku se prikaže i20.	<ul style="list-style-type: none"> <li>• Prepričajte se, da sifon umivalnika ni zamašen.</li> <li>• Prepričajte se, da notranji filtrirni sistem ni zamašen.</li> <li>• Prepričajte se, da cev za odvod vode ni prepognjena ali ukrivljena.</li> </ul>
Vklopljen je zaščitni sistem za zaporo vode. Na prikazovalniku se prikaže i30.	<ul style="list-style-type: none"> <li>• Zaprite vodo za pipo.</li> <li>• Naprava mora biti nameščena pravilno.</li> <li>• Poskrbite, da bosta košari nameščeni, kot je navedeno v navodilih za uporabo.</li> </ul>
Neppravilno delovanje tipala za zaznavanje ravni vode. Na prikazovalniku se prikaže i41–i44.	<ul style="list-style-type: none"> <li>• Prepričajte se, da so filtri čisti.</li> <li>• Napravo izklopite in spet vklopite.</li> </ul>

Problem in koda opozorila	Možen vzrok/rešitev
<p>Nepravilno delovanje črpalke za pomivanje ali odtočne črpalke. Na prikazovalniku se prikaže <b>i51–i59</b> ali <b>i5A–i5F</b>.</p>	<ul style="list-style-type: none"> <li>• Napravo izklopite in spet vklopite.</li> </ul>
<p>Temperatura vode v napravi je previsoka ali pa je prišlo do nepravilnega delovanja tipala za temperaturo. Na prikazovalniku se prikaže <b>i61</b> ali <b>i69</b>.</p>	<ul style="list-style-type: none"> <li>• Poskrbite, da temperatura dovodne vode ne preseže 60 °C.</li> <li>• Napravo izklopite in spet vklopite.</li> </ul>
<p>Tehnična napaka v delovanju naprave. Na prikazovalniku se prikaže <b>iC0</b> ali <b>iC3</b>.</p>	<ul style="list-style-type: none"> <li>• Napravo izklopite in spet vklopite.</li> </ul>
<p>Raven vode v napravi je previsoka. Na prikazovalniku se prikaže <b>iF1</b>.</p>	<ul style="list-style-type: none"> <li>• Napravo izklopite in spet vklopite.</li> <li>• Prepričajte se, da so filtri čisti.</li> <li>• Cev za odvod vode mora biti nameščena na pravi višini nad tlemi. Oglejte si navodila za namestitev.</li> </ul>
<p>Naprava se med delovanjem večkrat izklopi in vklopi.</p>	<ul style="list-style-type: none"> <li>• To je normalno. Zagotavlja optimalne rezultate pomivanja in prihranek energije.</li> </ul>
<p>Program traja predolgo.</p>	<ul style="list-style-type: none"> <li>• Če je nastavljen zamik vklopa, nastavitve prekličite ali počakajte, da se odštevanje konča.</li> </ul>
<p>Prikazana dolžina programa se razlikuje od dolžine v preglednici vrednosti porabe.</p>	<ul style="list-style-type: none"> <li>• Trajanje programa je odvisno od tlaka in temperature vode, nihanja v električnem napajanju, funkcij, količine posode in stopnje umazanije.</li> </ul>
<p>Preostali čas na prikazovalniku se zviša in skoči skoraj na čas konca programa.</p>	<ul style="list-style-type: none"> <li>• To ni okvara. Naprava deluje pravilno.</li> </ul>
<p>Pri vratih naprave prihaja do manjšega iztekanja.</p>	<ul style="list-style-type: none"> <li>• Naprava ni poravnana. Odvijte ali privijte nastavljive noge (če obstajajo).</li> <li>• Vrata naprave niso naravnana sredinsko glede na kad. Nastavite zadnjo nogo (če obstaja).</li> </ul>
<p>Vrata naprave se težko zaprejo.</p>	<ul style="list-style-type: none"> <li>• Naprava ni poravnana. Odvijte ali privijte nastavljive noge (če obstajajo).</li> <li>• Deli namiznega pribora gledajo iz košar.</li> </ul>
<p>Vrata naprave se odprejo med programom pomivanja.</p>	<ul style="list-style-type: none"> <li>• Aktivirana je funkcija AirDry. Zdaj lahko deaktivirate funkcijo. Oglejte si »<b>Nastavitve</b>«.</li> </ul>

Problem in koda opozorila	Možen vzrok/rešitev
Iz naprave prihaja ropotajoč/razbijajoč zvok.	<ul style="list-style-type: none"> <li>Namizni pribor ni pravilno zložen v košarah. Oglejte si list z navodili za polnjenje košar.</li> <li>Poskrbite, da se bosta brizgalni ročici lahko neovirano vrteli.</li> </ul>
Naprava sproži odklopnik.	<ul style="list-style-type: none"> <li>Tok ni dovolj močan, da bi hkrati oskrboval vse naprave v uporabi. Preverite tok v vtičnici in zmogljivost merilne naprave ali pa izklopite eno od naprav v uporabi.</li> <li>Notranja elektronska okvara naprave. Obrnite se na pooblaščen servisni center.</li> </ul>



Za druge možne vzroke si oglejte »**Pred prvo uporabo**«, »**Vsakodnevna uporaba**« ali »**Namigi in nasveti**«.

Potem ko preverite napravo, jo izklopite in znova vklopite. Če se težava ponovi, se obrnite na pooblaščen servisni center.

Za kode alarmov, ki niso opisane v preglednici, se obrnite na pooblaščen servisni center.



#### OPOZORILO!

Uporabe naprave ne priporočamo, dokler težava ni povsem odpravljena. Izključite napravo in je ne priključujte ponovno, dokler niste prepričani, da deluje pravilno.

## 12.1 Rezultati pranja in sušenja posode niso zadovoljivi.

Problem	Možen vzrok/rešitev
Slabi rezultati pomivanja.	<ul style="list-style-type: none"> <li>Oglejte si »<b>Vsakodnevna uporaba</b>«, »<b>Namigi in nasveti</b>« ter list z navodili za polnjenje košar.</li> <li>Uporabite intenzivnejši program pomivanja.</li> <li>Vklopite funkcijo ExtraPower, da izboljšate rezultate pomivanja izbranega programa.</li> <li>Očistite brizgalne šobe in filter. Oglejte si »<b>Vzdrževanje in čiščenje</b>«.</li> </ul>



Problem	Možen vzrok/rešitev
Slabi rezultati sušenja.	<ul style="list-style-type: none"> <li>• Namizni pribor ste predolgo pustili v zaprti napravi. Vključite funkcijo AirDry, da nastavite samodejno odpiranje vrat in izboljšate učinkovitost sušenja.</li> <li>• Ni sredstva za izpiranje ali pa je odmerek le-tega premajhen. Napolnite predal sredstva za izpiranje ali nastavite stopnjo doziranja sredstva za izpiranje na višjo.</li> <li>• Vzrok je lahko kakovost sredstva za izpiranje.</li> <li>• Vedno uporabite sredstvo za spiranje, tudi v primeru uporabe večnamenskih tablet.</li> <li>• Plastične predmete boste morali morda obrisati s krpo.</li> <li>• Program nima faze sušenja. Oglejte si »<b>Pregled programov</b>«.</li> </ul>
Na kozarcih in posodi nastanejo belkaste lise ali modrikast sloj.	<ul style="list-style-type: none"> <li>• Preveč sproščenega sredstva za izpiranje. Stopnjo doziranja sredstva za izpiranje nastavite na nižjo.</li> <li>• Pomivalnega sredstva je preveč.</li> </ul>
Na kozarcih in posodi so madeži in posušene vodne kapljice.	<ul style="list-style-type: none"> <li>• Sprostila se ni zadostna količina sredstva za izpiranje. Stopnjo doziranja sredstva za izpiranje nastavite na višjo.</li> <li>• Vzrok je lahko kakovost sredstva za izpiranje.</li> </ul>
Notranjost naprave je mokra.	<ul style="list-style-type: none"> <li>• To ni okvara naprave. Na stenah naprave kondenzira vlažen zrak.</li> </ul>
Nenavadno penjenje med pomivanjem.	<ul style="list-style-type: none"> <li>• Uporabljajte pomivalno sredstvo, posebej prilagojeno pomivalnim strojem.</li> <li>• Uporabljajte pomivalno sredstvo drugega proizvajalca.</li> <li>• Posode predhodno ne izpirajte pod vodo iz pipe.</li> </ul>
Na priboru so sledi rje.	<ul style="list-style-type: none"> <li>• V vodi za pomivanje je preveč soli. Oglejte si »<b>Sistem za mehčanje vode</b>«.</li> <li>• Srebrni jedilni pribor in pribor iz nerjavnega jekla ste zložili skupaj. Srebrnih predmetov in predmetov iz nerjavnega jekla ne zlagajte tesno skupaj.</li> </ul>
Ob koncu programa so v predalu za pomivalno sredstvo prisotni ostanke pomivalnega sredstva.	<ul style="list-style-type: none"> <li>• Tableta je obtičala v predalu in je zato voda ni izprala.</li> <li>• Voda ne more izprati pomivalnega sredstva iz predala. Prepričajte se, da brizgalne ročice niso blokirane ali zamašene.</li> <li>• Poskrbite, da predmeti v košarah ne bodo preprečili pokrova predala za pomivalno sredstvo, da bi se odprl.</li> </ul>
Neprijetne vonjave v napravi.	<ul style="list-style-type: none"> <li>• Oglejte si »<b>Čiščenje notranjosti</b>«.</li> <li>• Zaženite program  s sredstvom za odstranjevanje vodnega kamna ali čistilnim sredstvom, posebej namenjenim pomivalnim strojem.</li> </ul>

Problem	Možen vzrok/rešitev
Sledi vodnega kamna na namiznem priboru, v kadi in na notranji strani vrat.	<ul style="list-style-type: none"> <li>• Raven soli je nizka, preverite indikator za sol.</li> <li>• Pokrovček vsebnika za sol je zrahljan.</li> <li>• Voda iz pipe je trda. Oglejte si »<b>Sistem za mehčanje vode</b>«.</li> <li>• Uporabite sol in nastavite regeneracijo sistema za mehčanje vode, tudi če uporabljate kombinirane tablete. Oglejte si »<b>Sistem za mehčanje vode</b>«.</li> <li>• Zaženite program  s sredstvom za odstranjevanje vodnega kamna, posebej namenjenim pomivalnim strojem.</li> <li>• Če so sledi vodnega kamna še naprej prisotne, očistite napravo z ustreznimi čistilnimi sredstvi.</li> <li>• Poskusite z drugim pomivalnim sredstvom.</li> <li>• Obrnite se na proizvajalca pomivalnega sredstva.</li> </ul>
Moten, obdelal ali okrušen namizni pribor.	<ul style="list-style-type: none"> <li>• Poskrbite, da boste v pomivalnem stroju pomivali samo predmete, primerne za pomivanje v pomivalnem stroju.</li> <li>• Košare polnite in praznite previdno. Oglejte si list z navodili za polnjenje košar.</li> <li>• Občutljive predmete zložite v zgornjo košaro.</li> <li>• Vključite funkcijo GlassCare, da zagotovite posebno nego za kozarce in občutljivo posodo.</li> </ul>



Za druge možne vzroke si oglejte »**Pred prvo uporabo**«, »**Vsakodnevna uporaba**« ali »**Namigi in nasveti**«.

## 13. TEHNIČNI PODATKI

Mere	Širina/višina/globina (mm)	598 / 850 / 622
Električne povezave <sup>1)</sup>	Napetost (V)	220 - 240
	Frekvenca (Hz)	50
Tlak v vodovodnem omrežju	Min. / maks. barov (MPa)	0.5 (0.05) / 10 (1.0)
Dovod vode	Mrzla ali vroča voda <sup>2)</sup>	najv. 60 °C
Zmogljivost	Št. pogrinjkov	13

<sup>1)</sup> Za druge vrednosti glejte ploščico za tehnične navedbe

<sup>2)</sup> Če se vroča voda ogreva s pomočjo nadomestnih virov energije (npr. sončnih plošč), uporabite priključitev na vročo vodo, da zmanjšate porabo energije.

### 13.1 Povezava do podatkovne baze EU EPREL

Koda QR na energijski nalepki z naprave zagotavlja spletno povezavo do registracije te naprave v podatkovni bazi EU EPREL. Energijsko nalepko hranite za referenco skupaj z navodili za uporabo in vsemi drugimi dokumenti, ki so priloženi tej napravi.

Informacije o delovanju izdelka lahko najdete v podatkovni bazi EU EPREL s

pomočjo povezave <https://eprel.ec.europa.eu> ter imena modela in številke izdelka, ki ju lahko najdete na ploščici za tehnične navedbe naprave. Oglejte si poglavje »Opis izdelka«.

Za podrobnejše informacije o energijski nalepki obiščite [www.theenergylabel.eu](http://www.theenergylabel.eu).

## 14. SKRBJA ZA OKOLJE

Reciklirajte materiale, ki jih označuje simbol . Embalažo odložite v ustrezne zabojnike za reciklažo. Pomagajte zaščititi okolje in zdravje ljudi ter reciklirati odpadke električnih in elektronskih naprav. Naprav, označenih

s simbolom , ne odstranjujte z gospodinjstvi odpadki. Izdelek vrnite na krajevno zbirališče za recikliranje ali se obrnite na občinski urad.

[www.electrolux.com/shop](http://www.electrolux.com/shop)



156811352-A-192023

